

mitsubishi

LOSSNAY Für den Heimgebrauch
TYP

VL-100U-E

Bedienungsanweisungen

(Für Kunden)

Vor der erstmaligen Benutzung des Lossnay-Lüfters, bitte die vorliegenden Anweisungen durchlesen. Die Anweisungen an einem sicheren Platz für zukünftige Fragen aufbewahren.

Installieren Sie dieses Gerät nicht selber. (Sicherheit und Leistung können in diesem Fall nicht garantiert werden.)

Wesentliche Sicherheitsvorkehrungen







- Vor dem weiteren Betrieb unbedingt den Abschnitt "Wesentliche Sicherheitsvorkehrungen" lesen, da Ihnen dieser die ordnungsgemäße und sichere Produktbedienung vermitteln wird.

- Die Anzeigen haben folgende Bedeutungen.

	WARNUNG	Dieser Hinweis bezieht sich auf Fehlbehandlungen und -bedienungen des Produkts, die zu einer tödlichen oder schwerwiegenden Verletzung führen können.
---	----------------	---







	ACHTUNG	Dieser Hinweis bezieht sich auf Fehlbehandlungen und -bedienungen des Produkts, die zu einer Verletzung oder Sachbeschädigung Ihres Heims oder der Einrichtungsgegenstände führen können.
---	----------------	---





- Die grafischen Symbole haben folgende Bedeutung.

	Verboten
	NICHT auseinandernehmen.
	NICHT berühren.
	Der Gebrauch ist in unmittelbarer Nähe von Wasser untersagt.
	Folgen Sie unbedingt den Anweisungen.
	Die Stromversorgung unterbrechen.

Inhalt	Seite
Vor dem Einsatz	
Sicherheitsvorschriften	8
Während des Betriebs	9
Teilebezeichnung	9
Einsatz des Geräts	
Betrieb	9
Wartung/Störungsbeseitigung	
Wartung	10
Störungsbeseitigung	12
Service	12
Spezifikationen	12

Sicherheitsvorschriften

 WARNUNG	
	<ul style="list-style-type: none"> • Im Falle eines entzündbaren Gaslecks, den Hauptschalter ON/OFF (EIN/AUS) nicht betätigen. (Funken der elektrischen Kontakte könnten eine Explosion auslösen.) Das Fenster öffnen und den Raum entlüften.
	<ul style="list-style-type: none"> • Nicht versuchen, das Gerät auseinanderzubauen oder zu verändern. (Es könnten Feuer, Stromschlag oder Verletzungen verursacht werden.)
	<ul style="list-style-type: none"> • Das Gerät keiner Feuchtigkeit aussetzen. (Es könnten Feuer oder Stromschlag verursacht werden.) • Das Gerät nicht im Badezimmer oder an anderen stark feuchten Standorten benutzen. (Es könnten Feuer oder Stromschlag verursacht werden.)
	<ul style="list-style-type: none"> • Das Gerät mit vorgesehener Stromspannung und innerhalb des Kontrollkapazitätsbereichs benutzen (Eine Zuwiderhandlung könnte zu Feuer oder Stromschlag führen.) • Sicherstellen, daß sich kein Staub auf dem Stecker befindet. Den Stecker vollständig in die Netzsteckdose einführen. Sicherstellen, daß dieser nicht lose sitzt. (Eine Zuwiderhandlung könnte zu Feuer oder Stromschlag führen.) • Sicherstellen, daß die äußere Luftzufuhröffnung so ausgerichtet ist, daß sie keine Verbrennungsgase oder andere Abgase aufnimmt. (Falls die zugeführte Luft nicht frisch ist, kann der Sauerstoff im Raum verbraucht werden.)
	<ul style="list-style-type: none"> • Sicherstellen, daß die Stromzufuhr bei Wartungsarbeiten unterbrochen ist (gezogener Stecker). • Den Stecker nicht mit feuchten Händen einführen oder entfernen. (Es könnten Feuer oder Verletzungen verursacht werden.) • Sollten Sie einen Brandgeruch wahrnehmen, oder eine andere Fehlfunktion auftreten, das Gerät ausschalten und den Stecker entfernen. (Weiterer Betrieb könnte zu Störung, Stromschlag oder Feuer führen.)

 VORSICHT	
	<ul style="list-style-type: none"> • Keine Verbrennungsmethoden nutzende Ausstattung in den direkten Luftweg des Geräts platzieren. (Unvollständige Verbrennung könnte zu Unfällen führen.) • Das Gerät nicht in übermäßig heißen Räumen, Räumen mit ölhaltigen Rauch oder neben offenen Flammen benutzen. (Könnte zu Feuer führen.)
	<ul style="list-style-type: none"> • Ein Propeller dreht sich während des Betriebs im Inneren des Geräts. Niemals irgendwelche Gegenstände während des Betriebs in die Öffnungen des Geräts einführen. (Könnte zu Verletzungen führen.)
	<ul style="list-style-type: none"> • Das Gerät niemals an der Decke befestigen. (Es kann nur an der Wand befestigt werden.) • Wenn das Netzkabel beschädigt ist, muss dieses vom Hersteller, einem Kundendienst-Mitarbeiter oder einer in ähnlicher Weise qualifizierten Person ausgetauscht werden, um mögliche Gefahren zu vermeiden. (Ein nicht ersetzter Stromkabel kann zu einem Stromschlag führen.) • Teile sicher nach Wartungsarbeiten anbringen. (Fallende Teile können zu Verletzungen führen.) • Prüfen, ob das Gerät und die Wetterschutzabdeckungen sicher angebracht sind. (In das Gerät eindringendes Regenwasser kann zu Stromschlag, Feuer oder zu nassen Gegenständen im Inneren führen.) • Das Gerät darf nicht von Kindern, behinderten Menschen oder nicht eingewiesenen Personen benutzt werden, es sei denn, sie werden beaufsichtigt oder ihnen werden Anweisungen gegeben. • Kinder müssen beaufsichtigt werden, um zu gewährleisten, dass Sie das Gerät nicht als Spielzeug benutzen.
	<ul style="list-style-type: none"> • Niemals den Stecker durch Ziehen am Kabel entfernen. Immer am Stecker selbst fassen. (Kann zu Bruch in der Isolation führen, was wiederum Stromschlag oder Feuer durch Kurzschluß verursachen könnte.) • Sicherstellen, daß die Stromzufuhr unterbrochen ist (gezogener Stecker), wenn das Gerät für längere Zeit nicht benutzt wird. (Kann zu Bruch in der Isolation führen, was wiederum Stromschlag oder Feuer durch Kurzschluß verursachen könnte.)

Während des Betriebs

- **Keine Gegenstände rund um das Gerät plazieren.**

Die Öffnungen der Entlüftung und Luftzufuhr könnten blockiert werden oder die Wartung von Lossnay-Teilen könnte unmöglich werden.

Es kann auch unmöglich werden, den Stecker aus der Steckdose zu entfernen.

- **Keine Aerosolsprays (wie bspw. Anti-Insektenspray, Haarspray oder Reinigungsmittel) direkt mit dem Gerät benutzen.**

Die Abdeckung kann degenerieren oder zerstört werden.

- **Nicht die Abdeckung verdecken.**

Notwendige Ventilation kann dadurch behindert werden.

- **Nicht diagonal an der Kordel ziehen.**

Das Gerät wird nicht ordnungsgemäß funktionieren.

- **Um das Einfrieren oder die Beschädigung des Lossnay-Kerns zu verhindern, das Gerät stoppen, falls die Außentemperaturen unter -10°C fallen oder die Raumfeuchtigkeit über zu 40% ansteigt.**

Teilebezeichnung

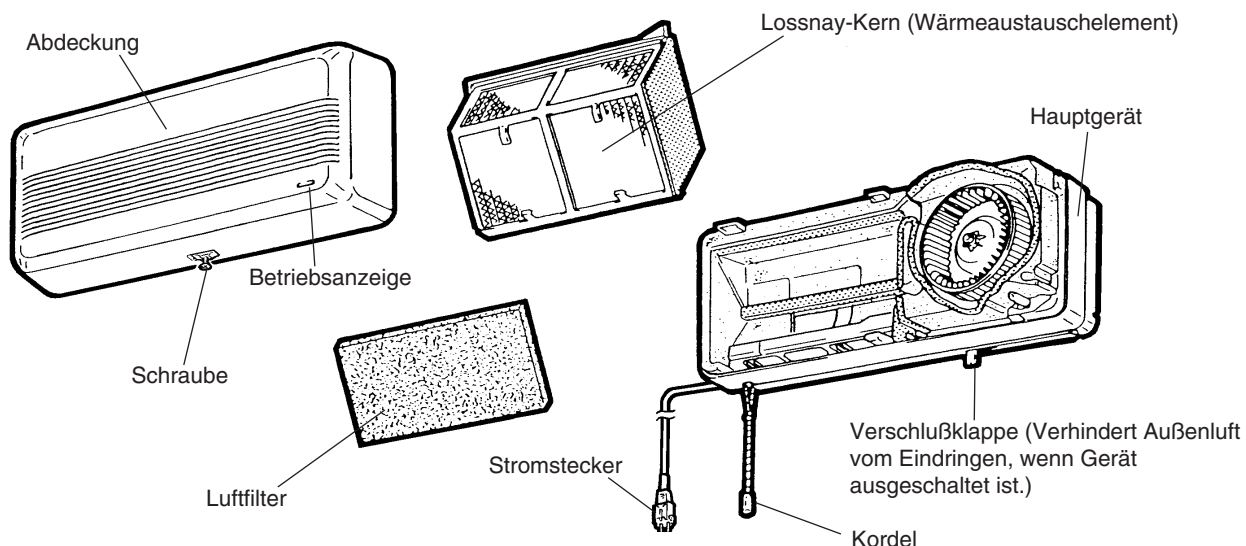

Betrieb

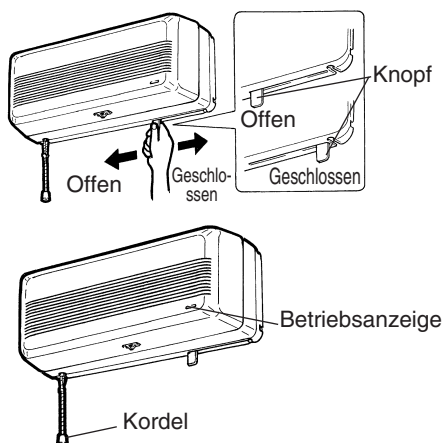

1. Den Stecker in die Steckdose einführen.
2. Den Verschlussknopf nach links schieben (offen). Die Verschlussklappe muß zum Lüften geöffnet sein.
3. An der Kordel ziehen.

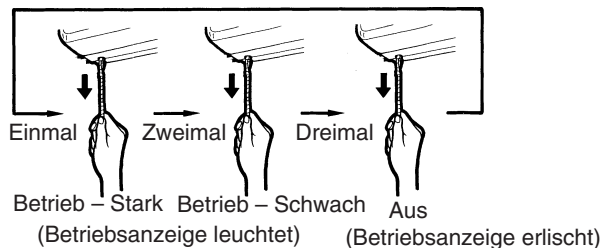

- Wenn das Gerät nicht in Betrieb ist, die Verschlussklappe in die geschlossene Position schieben, falls das Wetter windig ist.
- Die Verschlussklappe kann geöffnet werden, wenn das Gerät ausgeschaltet ist, um das Gerät als natürliche Lüftung zu benutzen.

Wartung

Um die Betriebsdauer von Lossnay zu optimieren, sämtlichen angesammelten Schmutz und Staub auf dem Luftfilter und dem Lossnay-Kern mindestens alle 6 Monate entfernen.

■ Sicherstellen, daß Sie beim Entfernen oder Anbringen von Teilen während der Wartung auf einer festen Unterlage stehen.

⚠ WARNUNG

- Vor Beginn sämtlicher Wartungsarbeiten, immer den Stecker aus der Steckdose entfernen. Niemals den Stecker mit feuchten Händen entfernen oder einführen. (könnte zu Stromschlag oder Verletzungen führen).

1

1. Das Gerät mit der Zugschnur ausschalten.
2. Vergewissern Sie sich, daß der Ventilator angehalten hat.
3. Den Stecker aus der Steckdose entfernen.

2

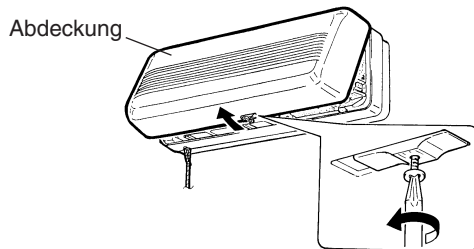

Vergewissern Sie sich, daß der Ventilator angehalten hat, und nehmen Sie dann die Abdeckung ab.

- Die Schraube lösen und die Abdeckung nach vorn ziehen, um sie zu entfernen.

3

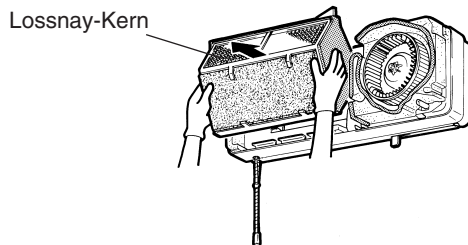

Den Lossnay-Kern entfernen.

- Nach vorn ziehen und entfernen.

4

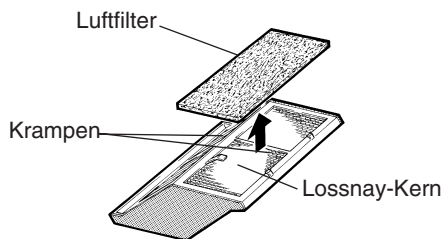

Den Luftfilter entfernen.

- Aus den Krampen am Lossnay-Kern entfernen.

Reinigen der Luftfilteraußenseite

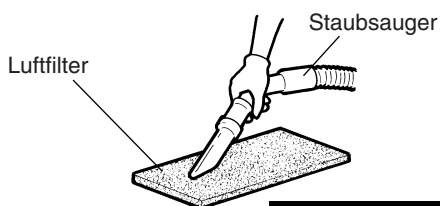

Kann ausgespült werden

Hinweis

- Der Filter kann durch Ausspülen mit heißem Wasser oder durch Schrubben beschädigt werden.
- Nach dem Ausspülen, sicherstellen, den Filter zu trocknen.
- Nicht vergessen, den Filter wieder einzubauen.

Reinigung : Einen Staubsauger benutzen, um den Staub zu entfernen.

- Man kann den Filter auch mit lauwarmer Wasser spülen oder mit einem neutralen Reinigungsmittel reinigen.

Austausch : Den Filter nach 5-6maligen Ausspülen mit den separat erhältlichen Teilen (P-30F) austauschen. Der Filter muß auf die Größe 346 x 115 mm zurechtgeschnitten werden.

Reinigen des Lossnay-Kerns

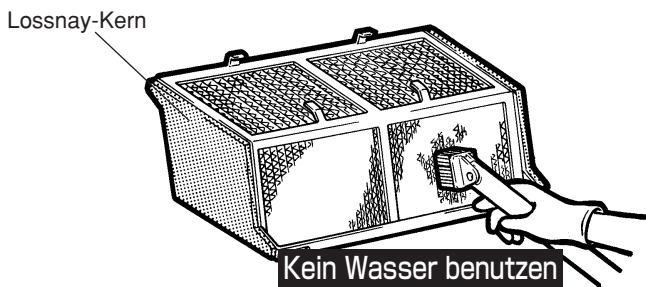

Einen Staubsauger benutzen, um **Oberflächenschmutz und -staub zu entfernen.**

- Den Staubsaugerstutzen leicht mit der Oberfläche in Berührung bringen.

Hinweis

- Kein Wasser, Chemikalien oder aggressive Lösungen mit dem Lossnay-Kern in Verbindung bringen.
- Den Lossnay-Kern nicht in der Nähe von Flammen platzieren.
- Keine Drähte, Schraubenzieher oder Staubsauger mit harten Stutzen in die Oberfläche drücken.

Die Abdeckung/das Hauptgerät reinigen

- Falls die Abdeckung oder das Hauptgerät schmutzig werden, mit einem vollständig ausgewrungenen, mit neutralem Reinigungsmittel und lauwarmen Wasser befeuchteten, Tuch abwischen und mit einem trockenen Tuch nachwischen, um sämtliche Reinigungsmittelrückstände zu entfernen.

Hinweis

- Die Benutzung folgender Substanzen kann zu einer Beschädigung oder Entfärbung führen: Farbverdünnungsmittel, Alkohol, Benzol, Benzin, Kerosin, Sprays, alkalihaltige Reinigungsmittel oder chemische Reinigungsmittel.

Zusammenbau und Prüfung nach Wartung

1

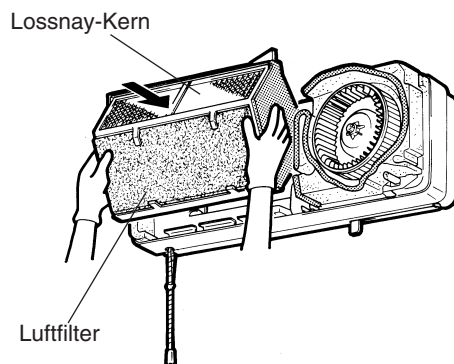

⚠ VORSICHT

- **Teile sicher nach Wartungsarbeiten anbringen.** (Fallende Teile können zu Verletzungen führen.)

Luftfilter/Lossnay-Kern

1. Den Luftfilter am Lossnay-Kern anbringen.
2. Den Lossnay-Kern mit nach unten ausgerichtetem Luftfilter in das Hauptgerät drücken.

2

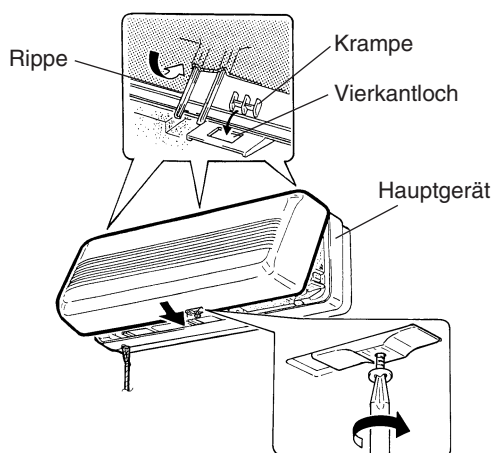

Anbringen/Prüfen der Abdeckung

1. Die Abdeckung am oberen Ende des Hauptgeräts einhängen und das untere Ende halten und in das Gerät drücken.
2. Die offene Schraube anziehen, um die Abdeckung in der richtigen Position zu sichern.
3. Den Stecker in die Steckdose einführen.

Hinweis

- Nicht vergessen, nach Anbringen der Abdeckung den Netzstecker wieder anzuschließen.
- 4. Folgendes überprüfen:
 - (1) Sind Hauptgerät und Abdeckung sicher angebracht?
 - (2) Sind von dem Gerät seltsame Geräusche zu vernehmen?
 - (3) Kommt aus dem Gerät Luft auf normale Art? (Sicherstellen, das Gerät während des Betriebs zu prüfen.)

Störungsbeseitigung

Falls die folgenden Probleme auftreten, das Gerät überprüfen. Ist das Problem nachstehend nicht aufgeführt oder besteht es weiter, nehmen Sie das Netzkabel aus der Steckdose und nehmen Kontakt mit Ihrem Händler auf.

Problem	Ursache	Folgende Punkte überprüfen
Gerät funktioniert nicht.	Stromzufuhr unterbrochen.	<ul style="list-style-type: none"> • Den Stecker überprüfen. • Die Sicherung überprüfen (durchgebrannt?) • Sicherstellen, daß kein Stromausfall stattgefunden hat.
Gerät gibt seltsame Geräusche von sich.	Abdeckung oder Filter ist nicht sicher angebracht.	Abdeckung oder Filter erneut anbringen.
	Filter ist verstopft.	Filter reinigen.
	Verschlußklappe ist geschlossen.	Verschlußklappe öffnen.
Es kommt weniger Luft als normal aus dem Gerät.	Filter ist verstopft.	Filter reinigen.
	Verschlußklappe ist geschlossen.	Verschlußklappe öffnen.

Wenn das Netzkabel beschädigt ist, muss dieses vom Hersteller, einem Kundendienst-Mitarbeiter oder einer in ähnlicher Weise qualifizierten Person ausgetauscht werden, um mögliche Gefahren zu vermeiden. (Nehmen Sie Kontakt zum Fachhändler auf.)

Service

Zur Wartung des Lossnay-Systems nehmen Sie Kontakt mit Ihrem Händler auf.

Spezifikationen

Modell	Spannungsversorgung (V)	Stromfrequenz (Hz)	Stellung	Leistungsverbrauch (W)	Luftvolumen (m ³ /Std.)	Temperatur-Austauscheffizienz (%)	Lärmbelastung (dB)	Gewicht (kg)
VL-100U-E	220-240	50	HI	26	105	70	39	6,5
			LO	23	65	77	29,5	
	220	60	HI	26	90	73	37	
			LO	21	50	80	26	

Lärmbelastungswerte können abhängig von der Räumlichkeit etwas höher ausfallen, als hier aufgeführt.